

ПРЕМЬЕРА
Н А С Т О Я Щ И Й З В У К

ИНСТРУКЦИЯ ПО ЭКСПЛУАТАЦИИ

ПРЕМЬЕРА T-Øne

Проигрыватель виниловых дисков



Содержание:

Меры предосторожности и рекомендации	стр.4
Комплект поставки	стр.5
Назначение.....	стр.5
Перед распаковкой	стр.5
Перед сборкой.....	стр.6
Сборка и настройка проигрывателя	стр.7
Установка опорного диска.....	стр.7
Установка и регулировка противовеса	стр.8
Регулировка величины антискейтинга	стр.9
Задняя панель – панель подключений.....	стр.11
Подключение внешних устройств	стр.11
Использование проигрывателя.....	стр.13
Замена иглы звукоснимателя	стр.13
Технические характеристики	стр.14
Условия эксплуатации, хранения, транспортировки и утилизации.....	стр.15
Условия гарантии.....	стр.15

Настоящая Инструкция является объектом авторского права, исключительные права на использование которой, принадлежат АО «Фирма «ММС» (ОГРН 1027700214013). Копирование, размножение, распространение, перепечатка (целиком или частично), или иное использование текста Инструкции без письменного разрешения автора не допускается. Любое нарушение прав автора влечет наступление гражданской, административной и уголовной ответственности в соответствии с действующим международным и российским законодательством.

Меры предосторожности и рекомендации

1. Соблюдайте все рекомендации и предупреждения, указанные в инструкции по эксплуатации и нанесенные на корпусе изделия.
2. Используйте только те принадлежности (аксессуары), которые рекомендованы производителем.
3. Пояснение:



- a. Символ молнии предупреждает о наличии неизолированного опасного напряжения внутри корпуса, которое может стать причиной поражения электрическим током. Не разбирайте изделие, так как внутри нет деталей, пригодных для настройки или обслуживания самим пользователем.
 - b. Восклицательный знак в равностороннем треугольнике предупреждает пользователя о наличии важной информации по эксплуатации в прилагаемой к устройству инструкции.
4. Данное устройство относится к оборудованию класса II (электроприборы с двойной изоляцией) и разработано таким образом, что не требует электрического заземления.
 5. Во избежание возгорания или поражения электрическим током не подвергайте устройство воздействию дождя или влаги. Изделие не должно испытывать воздействие воды (капель или брызг) и на него нельзя помещать предметы, наполненные жидкостью.
 6. Устройство не следует использовать в сыром или влажном помещении, рядом с бассейном и пр.
 7. Перед установкой и эксплуатацией устройства ознакомьтесь с информацией о его электрических параметрах и с требованиями по технике безопасности.
 8. Не устанавливайте устройство под прямыми солнечными лучами или вблизи источников тепла, таких как радиаторы, обогреватели, печи, и других выделяющих тепло приборов (включая усилители).
 9. Размещайте устройство в местах с хорошей конвекцией воздуха.
 10. Сетевая вилка кабеля электропитания может использоваться в качестве выключателя и должна всегда быть легкодоступной. Отсоединяйте кабель электропитания, держа его за вилку, а не за провод. Избегайте заземления или зажатия кабеля электропитания, особенно в местах его соединения с сетевой розеткой и вилкой, а также в месте соединения кабеля с устройством.
 11. Отключайте устройство от электропитания во время грозы или при длительных перерывах в эксплуатации.
 12. Устройство рекомендуется чистить только сухой тканью, предварительно отключив электропитание.
 13. Если во время эксплуатации данного устройства возникли проблемы, не используйте изделие в неисправном состоянии. Все работы по техническому обслуживанию или ремонту доверяйте только квалифицированному персоналу.

Комплект поставки

В коробке вместе с проигрывателем винила **Premiera T-One** должны находиться:

- предустановленная на держателе (хедшелл) головка звукоснимателя (картридж)
- дополнительный держатель картриджа (хедшелл)
- внешний блок питания
- резиновый мат для опорного диска
- опорный диск
- противовес
- подвесной груз для регулировки антискейтинга (2 шт.)
- малый подвесной груз (0,3 г) для регулировки антискейтинга (2 шт.)
- стерео-кабель RCA с проводом заземления
- адаптер для мини-пластинок («миньонов») 45 об/мин / щётка для чистки пластинок
- хлопковые перчатки
- гарантийный талон
- инструкция по эксплуатации

Назначение

Premiera T-One – высококачественный стереофонический проигрыватель виниловых дисков с системой электронной стабилизации скоростей вращения опорного диска, предназначенный для использования в Hi-Fi-аудиосистемах.

Проигрыватель **Premiera T-One** предназначен для работы с внешним фонокорректором, и позволяет прослушивать виниловые диски на двух скоростях вращения (33 и 45 об/мин).

Конструкция **Premiera T-One** с массивным немагнитным опорным диском и пассивным приводом отличается низкой детонацией, продуманной компоновкой и тщательным исполнением, в проигрывателе используются только проверенные компоненты, а качество сборки строго контролируется.

Проигрыватель **Premiera T-One** оснащен откидной съёмной пылезащитной крышкой из прозрачного пластика, имеет отключаемую функцию «автостарт / автостоп» и представлен в двух вариантах отделки – чёрный матовый лак и белый матовый лак.

Перед распаковкой

Если вы принесли коробку с **Premiera T-One** с морозной улицы, дайте коробке с проигрывателем согреться при комнатной температуре, не распаковывайте проигрыватель несколько часов, иначе образовавшийся внутри корпуса из-за разницы температур конденсат может повредить устройство.

Перед сборкой

Перед сборкой Premiera T-Øne рекомендуем ознакомиться с информацией о конструкции и основных компонентах виниловых проигрывателей.

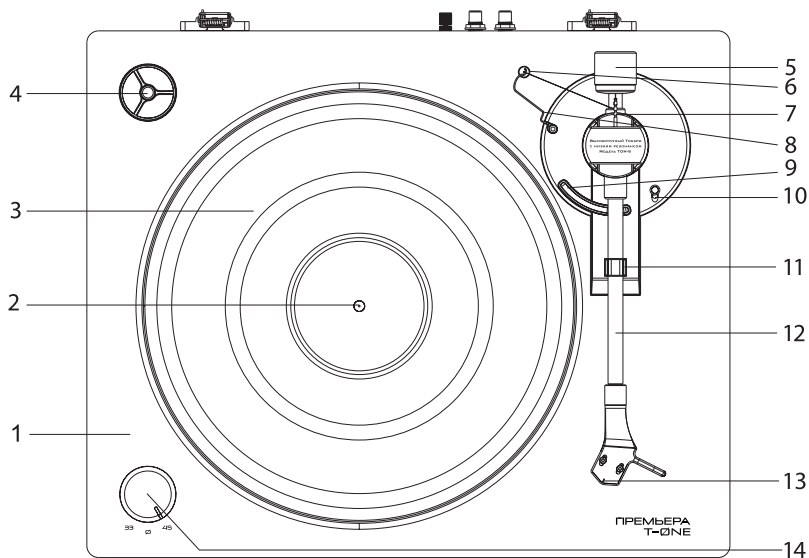

Основные компоненты проигрывателей Premiera T-Øne:

1. Основание (шасси)
2. Центральный шпindel опорного диска
3. Опорный диск
4. Адаптер для мини-пластинок – щётка для чистки пластинок.
5. Противовес
6. Груз антискейтинга с шелковой нитью подвески
7. Держатель нити подвески антискейтинга с четырьмя канавками
8. Кронштейн антискейтинга
9. Лифт тонарма
10. Рычаг лифта тонарма
11. Фиксатор тонарма
12. Тонарм
13. Хедшелл с головкой звукоснимателя (картридж)
14. – включатель / выключатель питания
Переключатель скорости оборотов (33 и 45 об / мин)

Основание (или шасси) (1) – плита из MDF материала с антирезонансными свойствами, на которой расположены основные элементы винилового проигрывателя (опорный диск, двигатель, тонарм и органы управления).

Центральный шпindel опорного диска (2) – центрирует виниловый диск на опорном диске при воспроизведении.

Опорный диск (3) – массивный металлический диск, на котором размещается виниловая пластинка. Съёмный опорный диск проигрывателя **T-Øne** лежит на приводном диске, на него с помощью ременного привода передается крутящий момент от вала двигателя, обеспечивая его вращение со скоростью 33 или 45 оборотов в минуту.

Адаптер для мини-пластинок (4) – используется для проигрывания мини-пластинок («миньонов») на скорости вращения 45 об/мин. Также адаптер является щёткой для чистки пластинок перед проигрыванием.

Противовес (5) – подвижный цилиндр с кольцом, где имеется цифровая разметка. Располагается на тонарме, служит для регулировки прижимной силы иглы картриджа (звукоснимателя).

Груз антискейтинга (6) – грузик, предназначен для компенсации скатывающей силы, смещающей иглу звукоснимателя к центру винилового диска при вращении.

Держатель (штифт с канавками 7) – необходим для регулировки величины антискейтинга и фиксации петли подвески грузика.

Кронштейн (8) – необходим для вывешивания грузика в свободное положение.

Лифт тонарма (9) – служит для перемещения тонарма вверх/вниз.

Рычаг лифта тонарма (10) – управляет лифтом тонарма.

Фиксатор тонарма (11) – фиксирует тонарм, когда тот не используется.

Тонарм (12) – удерживает картридж проигрывателя в нужном положении относительно винилового диска.

Картридж – головка звукоснимателя (13) – электромагнитное устройство, генерирующее электрические сигналы при воспроизведении винилового диска.

Переключатель скорости оборотов (14) – позволяет выбрать скорость вращения (33 или 45 оборотов) в зависимости от типа винилового диска, а также служит для выключения проигрывателя (положение).

После того, как вы ознакомились с конструкцией винилового проигрывателя **Premiera**, можно приступить к его сборке и настройке.

Сборка и настройка проигрывателя

Сборка и настройка проигрывателя займет не более 8 минут, если следовать данной инструкции:

1. Извлеките из упаковки держатель картриджа (хедшелл), на котором уже смонтирован картридж



2. Установите держатель с картриджем (хедшелл) на тонарме с помощью крепежного кольца, вращая кольцо против часовой стрелки до упора

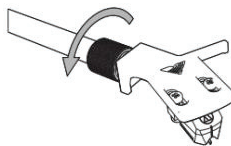
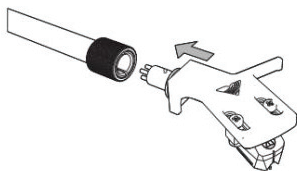

Извлеките опорный диск проигрывателя с резиновым матом из упаковки. Рекомендуем использовать для этого специальные хлопковые перчатки (входят в комплект), чтобы не оставлять следов на поверхности диска

3. Установите опорный диск на шпиндель проигрывателя вместе с резиновым матом



4. Накиньте петлю нити с грузиком антискейтинга на 2-ю канавку держателя петли нити антискейтинга
5. Установите грузик антискейтинга в свободное (вертикальное) положение), подвесив его на кронштейне антискейтинга



6. НЕ СНИМАЯ ЗАЩИТНУЮ КРЫШКУ КАРТРИДЖА



опустите рычаг лифта тонарма в нижнее положение

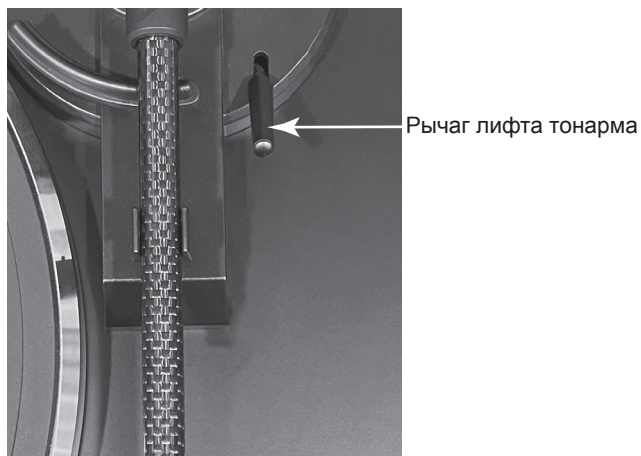

7. Снимите мягкую проволоку, фиксирующую тонарм проигрывателя при транспортировке

8. Освободите тонарм проигрывателя из фиксатора и расположите КАРТРИДЖ С ЗАЩИТНОЙ КРЫШКОЙ на резиновом мате



9. В этом положении с помощью регулятора противовеса установите тонарм в горизонтальное «нулевое» положение

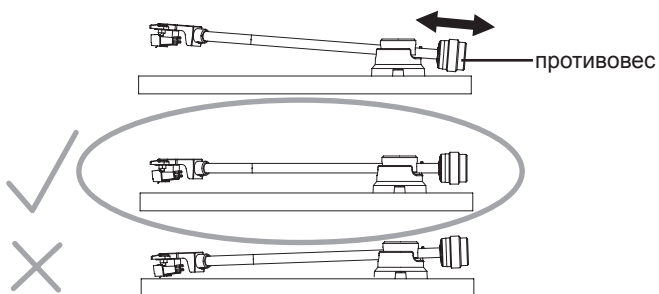

10. Верните тонарм в фиксатор

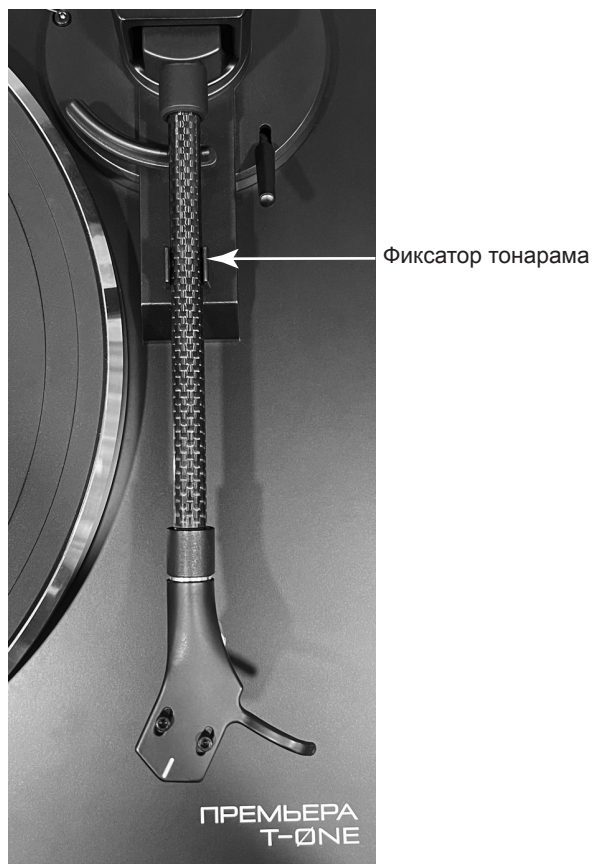

11. Установите «0» на кольце регулятора противовеса, не вращая сам противовес. В момент установки «0» на кольце противовес не должен изменить своего положения

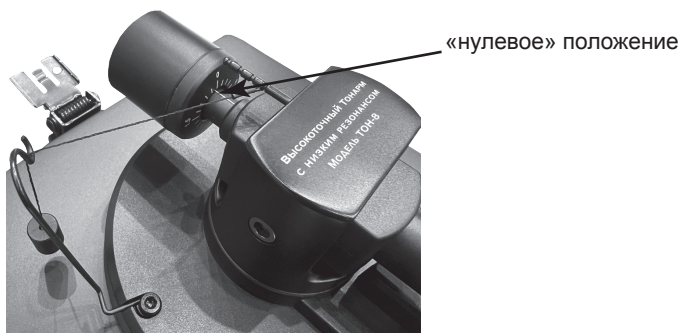

12. Вращая противовес вместе с кольцом с цифрами против часовой стрелки установите вес 2 грамма (один полный оборот)



13. Аккуратно снимите защитную крышку с картриджа



Проигрыватель готов к эксплуатации..

Подключение внешних устройств

Все подключения производятся на задней панели проигрывателя:

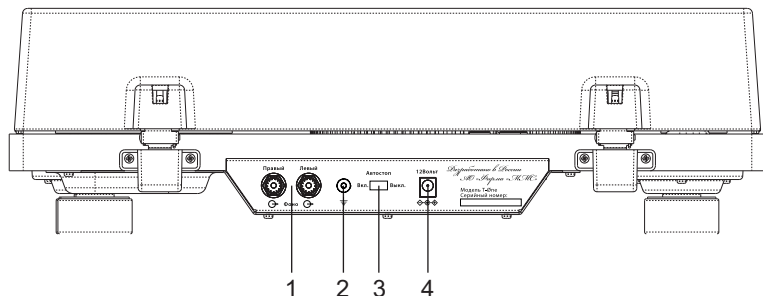

1. Выход с картриджа (правый и левый каналы)
2. Клемма корпусного заземления
3. Тумблер включения / выключения функции «автостарт / автостоп»
4. Разъем для подключения внешнего блока питания

К выходу (1) вы подключаете фонокорректор своей стереосистемы. При этом рекомендуем подсоединить провод заземления кабеля RCA к клемме (2). Для этого вилку провода заземления надо вставить строго под фиксирующую шайбу клеммы, предварительно ослабив ее, и затем затянуть шайбу. Ответная вилка провода заземления подключается к клемме корпусного заземления внешнего фонокорректора.

Надо иметь в виду, что подобный вид заземления, в ряде не очень частых случаев, может привести к появлению «земляной петли» – дополнительным помехам (шумам) на входе внешнего фонокорректора.

Остается лишь подключить внешний блок питания к разъему (4). Из соображений электробезопасности этот кабель подсоединяется последним.

Использование проигрывателя

При первом включении проигрывателя рекомендуется уменьшить громкость вашей стереосистемы до минимума – это не только поможет избежать щелчков, тресков и других громких звуков, но и защитит ваше оборудование от возможных перегрузок.

Внимание!

Вращение опорного диска проигрывателя начинается после выбора скорости вращения (включение проигрывателя) и перемещении тонарма проигрывателя к внешнему краю опорного диска (начало виниловой пластинки)

Процесс воспроизведения винилового диска несложен, но требует соблюдения определенной последовательности:

1. Поднимите защитную крышку проигрывателя.
2. Разместите виниловый диск на опорном диске.
3. Выберите нужную скорость вращения с помощью переключателя.
При воспроизведении мини-пластинки («миньон») используйте адаптер 45 об/мин (входит в комплект).
4. Освободите тонарм из фиксатора и снимите защитную крышку с иглы звукоснимателя.
5. Поднимите рычагом лифт тонарма в крайнее верхнее положение.
6. Переместите тонарм к нужной звуковой дорожке винилового диска.
7. Опустите лифт тонарма – игла звукоснимателя опустится в канавку винилового диска.
8. Чтобы остановить воспроизведение, поднимите рычагом лифт тонарма.
Проигрыватель имеет отключаемую функцию «автостарт / автостоп». Если функция включена (тумблер (3) на задней панели находится в положении «Вкл»), то вращение опорного диска автоматически начнется после того, как тонарм будет перемещен к внешнему краю опорного диска. Если функция выключена (тумблер (3) находится в положении «Выкл.»), то вращение диска начнется сразу после включения проигрывателя – выбора нужной скорости вращения.
При выключенной функции «автостарт / автостоп» вращение опорного диска автоматически прекратится после окончания записи на виниловом диске. Если же функция выключена, то вращение диска можно прекратить, установив переключатель скорости оборотов в положение .
9. Чтобы остановить вращение опорного диска, верните тонарм на фиксатор (при включенной функции «автостарт / автостоп») или установите переключатель скорости вращения в положение .
10. Перед тем, как снять виниловый диск с опорного диска проигрывателя, верните тонарм на фиксатор.

Замена иглы звукоснимателя

При эксплуатации, рекомендованной производителем, игла картриджа Ortofon 2M Red обеспечит до 1000 часов воспроизведения без ухудшения качества звука.

(<https://ortofon.com/products/stylus-2m-red>)

Рекомендуется заменить иглу, как только вы заметите изменение качества звука. Использование изношенной иглы ведёт к ухудшению звука и может привести к повреждению пластинок.

ВНИМАНИЕ: Обращайтесь с иглой звукоснимателя чрезвычайно осторожно – игла очень хрупкая и ее легко привести в негодность.

Технические характеристики

Выходы:

1 x RCA – аналоговый стерео

Основное:

Мотор: серводвигатель постоянного тока с электронной системой стабилизации вращения

Тип привода: ременная передача (пассик)

Скорости вращения: 33,33 об/мин, 45 об/мин

Коэффициент детонации (WOW & FLUTTER): не более 0,20 % (DIN45507/IEC 60386)

Предустановленный тип картриджа: MM (Moving Magnetic Cartridge)

Марка картриджа: Ortofon 2M Red или иной картридж, не уступающий по характеристикам

Выходное напряжение (1000 Гц, 5 см/сек): 5,5 мВ

Внутреннее сопротивление постоянному току: 1,3 кОм

Внутренняя индуктивность: 700 мГн

Рекомендованное сопротивление нагрузки: 47 кОм (RIAA стандарт)

Диапазон воспроизводимых частот (-3 дБ): 20 Гц – 22 кГц

Минимальная прижимная сила для иглы звукоснимателя: 1,6 г

Рекомендованная прижимная сила для иглы звукоснимателя: 1,8 г

Максимальная прижимная сила для иглы звукоснимателя: 2,0 г

Масса картриджа: 7,2 г

Опорный диск: немагнитный, из легированного алюминия

Масса опорного диска (с резиновым матом): около 1850 г

Напряжение питания: 12 В постоянного тока

Потребляемая мощность внешнего базового блока питания: до 5 Вт

Размеры проигрывателя (Ш x В x Г): 430 x 128 x 370 мм

Размеры в упаковке (Ш x В x Г): 493 x 203 x 427 мм

Масса нетто/брутто: 6,2 кг / 8,1 кг

Условия эксплуатации, транспортировки, хранения и утилизации

Допускается эксплуатация изделия при температуре и влажности окружающей среды: от +5 °С до +35 °С и относительной влажности 40-60% (вентиляционные отверстия перекрыты).

Не устанавливайте устройство в местах с недостаточной вентиляцией, с повышенной влажностью или под прямыми солнечными лучами (или мощным источником искусственного освещения).

При хранении и транспортировке изделия должны быть приняты меры для предохранения его от механических повреждений, в условиях, исключающих попадания влаги и других жидкостей.

Транспортировать изделие следует только в упаковке, надёжно закреплённым, чтобы исключить перемещение во время движения.

Помещение для хранения изделия должно быть сухим и вентилируемым.

Хранение при температуре от +5 °С до +35 °С и относительной влажности 40-60%.

Устройство не содержит вредных материалов и безопасно при эксплуатации и утилизации (кроме сжигания в непригодных условиях).

Устранение неполадок

При возникновении неполадок незамедлительно обратитесь в ближайший авторизованный сервисный центр или к дилеру Premiera для профессионального заключения и/или ремонта.

Категорически не рекомендуется устранять возможные неполадки своими силами (дополнительно читайте важную информацию на стр. 4)!

Условия гарантии

При соблюдении владельцем правил эксплуатации, изложенных в настоящей инструкции, изделие обеспечивает безопасность в полном объёме требований настоящего законодательства и не оказывает вредного воздействия на окружающую среду и человека. Изделие имеет гарантийный срок эксплуатации 12 месяцев с момента покупки без учета времени пребывания в ремонте при соблюдении правил эксплуатации. Право на гарантию дается при заполнении сведений в гарантийном талоне изделия. Требуется надлежаще заполненный гарантийный талон при приобретении изделия! Расширенная гарантия предоставляется только при регистрации изделия на сайте <http://www.premiera-av.ru>.

Послегарантийный ремонт рекомендуем производить только в Авторизованных Сервисных Центрах!

В соответствии с законом, на данное изделие устанавливается срок службы 5 лет с момента продажи изделия магазином. Установленное значение срока службы не связано с реальной продолжительностью эксплуатации изделия, а является исключительно исполнением требований Закона РФ от 07.02.1992 № 2300-1 «О защите прав потребителей». Учитывая высокое качество, надежность и степень безопасности изделия, фактический срок эксплуатации может значительно превышать официальный при условии соблюдения потребителем правил, установленных производителем. По истечении установленного срока службы, с целью продления фактического срока использования, производитель Изделия рекомендует раз в 5 лет обращаться к специалистам уполномоченной сервисной компании для проверки технического состояния.

Уважаемый клиент!

При возникновении проблем с настройкой или эксплуатацией данного изделия, свяжитесь со службой технической поддержки, заполнив специальную форму на сайте premiera-av.ru

Эл.почта: support@premiera-av.ru

Веб-сайт: premiera-av.ru



ПРЕМЬЕРА
Н А С Т О Я Щ И Й З В У К

Внимание!

Компания «ММС» оставляет за собой право без предварительного уведомления вносить в конструкцию узлов и дизайн изделий изменения, не ухудшающие их эксплуатационные и потребительские свойства.